

Instrukcja obsługi i montażu

płyty kuchennej

PKA 58 601

AKPO

WYPRODUKOWANO PRZEZ:

Przedsiębiorstwo Produkcyjno-Handlowe

“AKPO” Spółka Jawna

05-080 Izabelin-Laski; ul. Łakowa 9

www.akpo.pl

Zakład:

06-430 Sonsk; ul. Ciechanowska 26

Tel. (0-23) 671-34-70

Fax. (0-23) 671-34-72

SZANOWNI PAŃSTWO

Serdecznie gratulujemy Państwu dokonania trafnego wyboru. Nasze urządzenia projektowane i wykonywane są z myślą o spełnieniu Państwa oczekiwań i z pewnością będą stanowić część nowoczesnie wyposażonego gospodarstwa domowego. Jesteśmy przekonani, że nowoczesne, funkcjonalne i praktyczne urządzenia, wyprodukowane z najwyższej jakości materiałów, spełnią wszystkie Państwa wymagania.

Przed przystąpieniem do montażu i użytkowania zakupionej płyty kuchennej prosimy o dokładne zapoznanie się z treścią niniejszej instrukcji, a także zawartych w niej reguł bezpieczeństwa użytkowania. Życzymy satysfakcji i zadowolenia z wyboru produktu naszej firmy.

akpo

1. BEZPIECZEŃSTWO

Bezpieczeństwo elektryczne

- Upewnij się, że urządzenie jest właściwie zainstalowane i uziemione przez wykwalifikowanego technika.
- Urządzenie powinno być serwisowane wyłącznie przez wykwalifikowany personel serwisu.
- Naprawy wykonywane przez niewykwalifikowane osoby mogą spowodować zranienie lub poważne nieprawidłowości działania. Jeżeli Państwa urządzenie wymaga naprawy, proszę skontaktować się z lokalnym centrum serwisowym lub sprzedawcą. Nieprzestrzeganie tych instrukcji może spowodować uszkodzenie sprzętu i utratę gwarancji.
- W przypadku nieprawidłowego działania, pęknięć, szczelin odprysków
 - wyłącz wszystkie strefy grzewcze;
 - odłącz zasilanie płyty kuchennej i skontaktuj się z lokalnym centrum serwisowym.
- Jeżeli płyta popęka, wyłącz urządzenie, aby uniknąć możliwości porażenia elektrycznego. Nie używaj płyty kuchennej przed wymianą powierzchni szklanej.
- Nie używaj płyty kuchennej do podgrzewania folii aluminiowej, produktów zawiniętych w folię aluminiową lub mrożonej żywności opakowanej w naczynia aluminiowe.
- Urządzenie, nie jest przeznaczone do uruchamiania za pomocą zewnętrznego regulatora czasowego ani oddzielnego zdalnego układu sterowania.
- urządzenie odłączające sprzęt powinno być wbudowane w instalację stałą zgodnie z przepisami dotyczącymi takiej instalacji.
- Urządzenie odłączające w instalacji elektrycznej musi rozłączać zasilanie na wszystkich biegunach z 3 mm odstępem między stykami.

Bezpieczeństwo użytkowania

- Niniejsze urządzenie jest przeznaczone do używania wyłącznie do zwykłego gotowania i smażenia w gospodarstwie domowym. Nie jest przeznaczone do zastosowań komercyjnych lub przemysłowych.
- Nigdy nie używaj płyty kuchennej do ogrzewania pomieszczeń.
- Zachowaj ostrożność podczas podłączania urządzeń elektrycznych w pobliżu płyty kuchennej. Przewody zasilania nie mogą stykać się powierzchnią płyty grzewczej.
- Rozgrzany tłuszcz i olej łatwo się zapalają. Nigdy nie pozostawiaj płyty bez nadzoru podczas przygotowywania potraw na tłuszczu lub oleju, na przykład podczas smażenia frytek.
- Po użyciu wyłączaj strefy grzewcze.
- Panel sterowania zawsze utrzymuj w czystości.
- Nigdy nie pozostawiaj palnych substancji w pobliżu płyty kuchennej, może dojść do zapłonu.

OSTRZEŻENIE:

- Niebezpieczeństwo pożaru: nie składować przedmiotów na powierzchniach kuchennych.
- Nigdy nie należy próbować gaszenia ognia wodą, ale wyłączyć urządzenie i potem nakryć ogień np. pokrywką lub kocem strażackim.
- Proces gotowania, smażenia musi być nadzorowany a w przypadku szybkiego przygotowywania posiłków należy stale nadzorować ten proces gotowania lub smażenia.

Bezpieczeństwo podczas czyszczenia

- Zawsze wyłączaj urządzenie przed czyszczeniem.
- Dla celów bezpieczeństwa nie czyść płyty kuchennej za pomocą urządzeń wytwarzających parę lub wysokociśnieniowych.
- Czyść płytę kuchenną zgodnie z instrukcjami czyszczenia i utrzymywania zawartych w niniejszej instrukcji obsługi.

Bezpieczeństwo dzieci

- Urządzenie to nie jest przeznaczone do użytku przez małe dzieci ani osoby w bardzo podeszłym wieku bez dozoru. Trzeba uważać na małe dzieci, aby nie bawiły się kuchenką.
- Niniejszy sprzęt nie jest przeznaczony do użytkowania przez osoby (w tym dzieci) o ograniczonej zdolności fizycznej, czuciowej lub psychicznej, a także osoby nie mające doświadczenia, lub znajomości sprzętu, chyba, że odbywa się to pod nadzorem lub zgodnie z instrukcją użytkowania sprzętu, przekazanej przez osoby odpowiadające za ich bezpieczeństwo. Należy zwracać uwagę na dzieci, aby nie bawiły się sprzętem.
- **OSTRZEŻENIE:** Urządzenie i jego części dostępne stają się gorące podczas użytkowania. Należy zachować ostrożność, by uniknąć dotknięcia elementów grzejnych. Dzieci młodsze od 8-letnich winny być trzymane z dala, o ile nie mają ciągłego nadzoru.
- Urządzenie może być użytkowane przez dzieci w wieku 8 lat i więcej oraz osoby z ograniczonymi zdolnościami fizycznymi, czuciowymi lub umysłowymi, albo nie mające doświadczenia i wiedzy, jeśli zastosowano nad nimi nadzór lub udzielono im instrukcji dotyczących użytkowania urządzenia w sposób bezpieczny i zrozumienia związanych z nim niebezpieczeństw. Dzieci nie powinny bawić się tym urządzeniem. Czyszczenie i konserwacja przez użytkownika nie powinny być wykonywane przez dzieci bez nadzoru.

Utylizacja

- Posegregować materiały opakowaniowe do odzysku i wyrzucić je w miejscu komunalnego odbioru śmieci.
- Przed usunięciem urządzenia przyłączonego do zasilania elektrycznego na stałe (bez wtyczki) koncesjonowany elektryk musi je odłączyć od zasilania.
- Przed złomowaniem należy urządzenie trwale unieruchomić. Odciąć od urządzenia przewód zasilania elektrycznego (po odłączeniu od zasilania), a także wszystkie luźne przewody przyłączeniowe.
- Należy zadbać o prawidłowe złomowanie urządzenia.

2. MONTAŻ

Montaż płyty kuchennej do zabudowy

Płyta kuchenna do zabudowy przeznaczona jest do umieszczenia w otworze w blacie stołu. Pasowania płyty dokonać może tylko wyszkolony specjalista. Specjalista elektryk musi przyłączyć urządzenie do sieci zasilającej. Należy zatem przestrzegać miejscowych przepisów bezpieczeństwa, a także technicznych warunków przyłączenia wymaganych przez miejscowy zakład energetyczny.

1. Przygotować blat jak pokazano na rysunku.

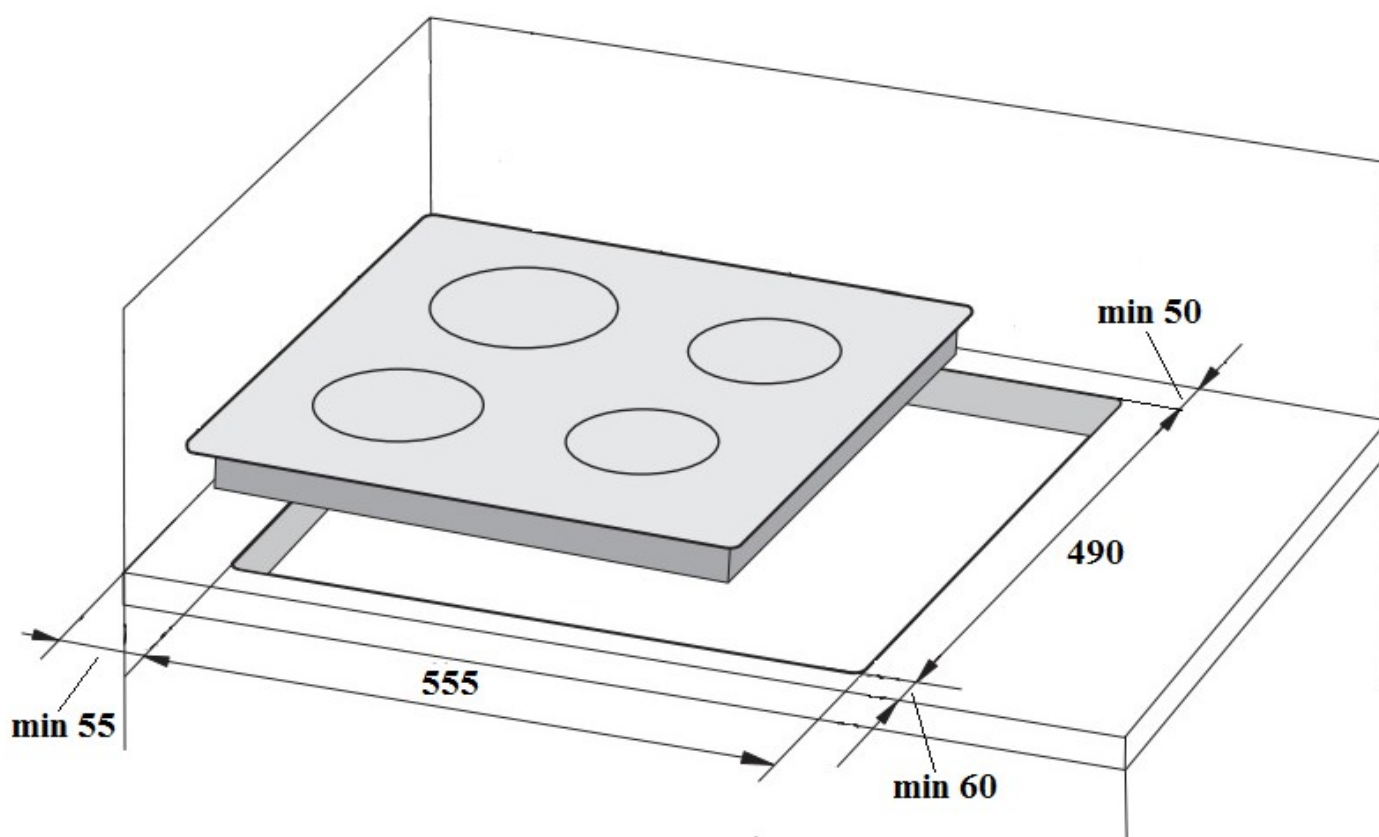

2. Dostarczoną wraz z płytą uszczelkę należy przy instalacji płyty założyć wokół szklanej ramy na dolnej powierzchni tak, jak pokazano na rysunku.



3. Ustawić kuchenkę centralnie w otworze w blacie.
4. Przykręcić płytę zgodnie z rysunkiem przy pomocy klamry montażowej.

1. Jeśli grubość blatu wynosi 2 lub 3 cm
2. Jeśli grubość blatu jest 4 cm.

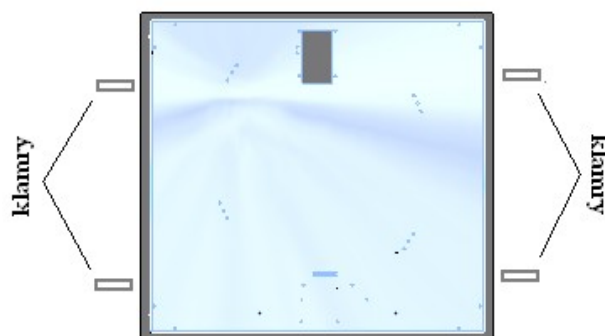
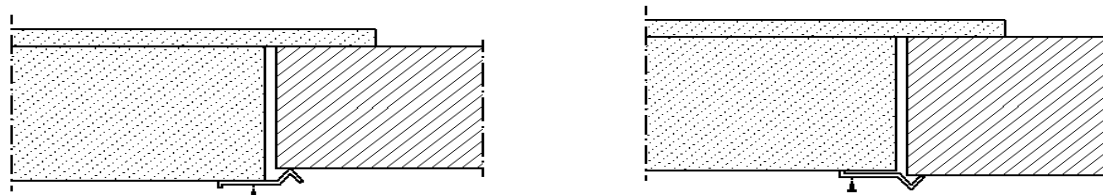

Uwaga:

- Płyty kuchennej nie wolno pod żadnym względem uszczelniać silikonem!
Przy późniejszym rozbiorze płyty kuchennej nie jest wówczas możliwe uniknięcie zniszczeń.
- Pod płytą kuchenną ma być zainstalowana półka - przegroda tak jak na rysunku poniżej.

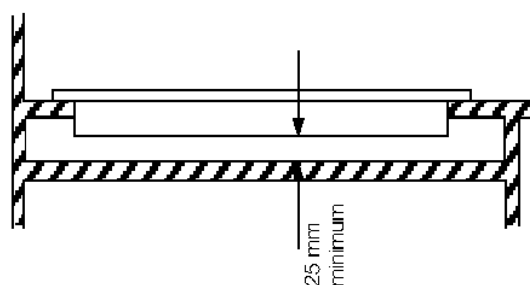

Przyłącze elektryczne

- Nie należy przyłączać płyty do zasilania elektrycznego przed całkowitym usunięciem opakowania i elementów ochronnych przy transporcie.
- Zanim kuchenkę przyłączy się do zasilania elektrycznego, należy upewnić się, że napięcie i częstotliwość podane na tabliczce znamionowej odpowiadają parametrom zasilania.
- Wyrób ten może być instalowany wyłącznie przez wykwalifikowanego elektryka.

- Urządzenie musi być uziemione.
- Ze względu na bezpieczeństwo izolacji długości przewodu nie powinna przekraczać 2m.
- Przewód zasilający należy ułożyć z dala od kuchenki.
- W celu podłączenia należy zdemontować pokrywkę puszek przyłączeniowej na dolnej stronie urządzenia, co umożliwi dotarcie do zacisków. Po podłączeniu należy ponownie przykręcić pokrywkę i za pomocą sprzączki umocować przewód zasilający.
- W charakterze przewodu podłączeniowego należy użyć przewodu co najmniej typu H05 RR-F.

Uwaga:

Producent nie będzie odpowiadać za żadne szkody spowodowane użytkowaniem płyty zasilanej bez podłączonej żyły uziemiającej.

Jeżeli przewód dostarczono razem z płytą:

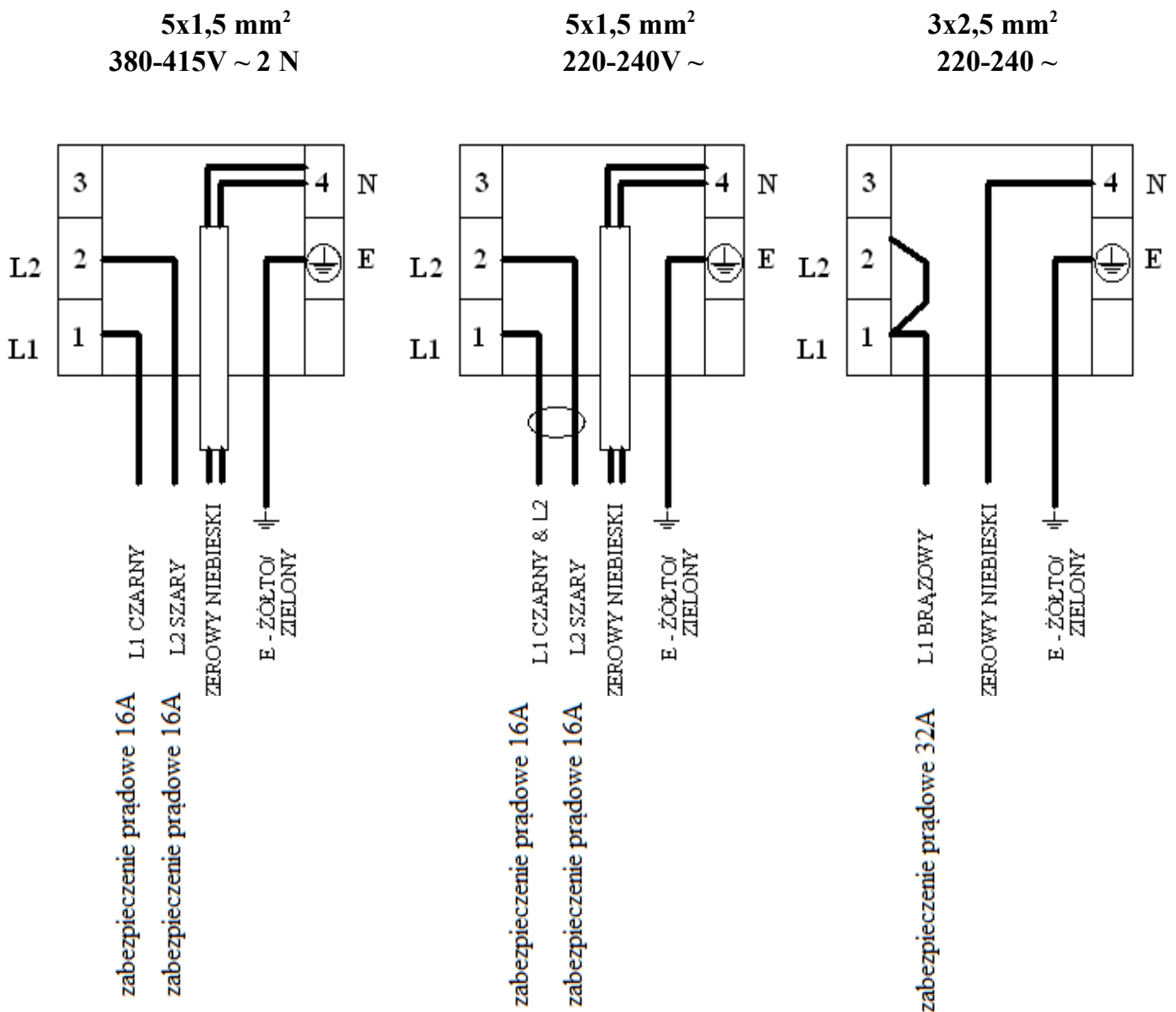

3. OBSŁUGA

Strefy grzewcze i panel sterowania

Pojedyncza strefa grzewcza 1200 W
Ø 148 mm

Strefa grzewcza pod brytfannę 2400W
Ø 170mm, dł. 270 mm

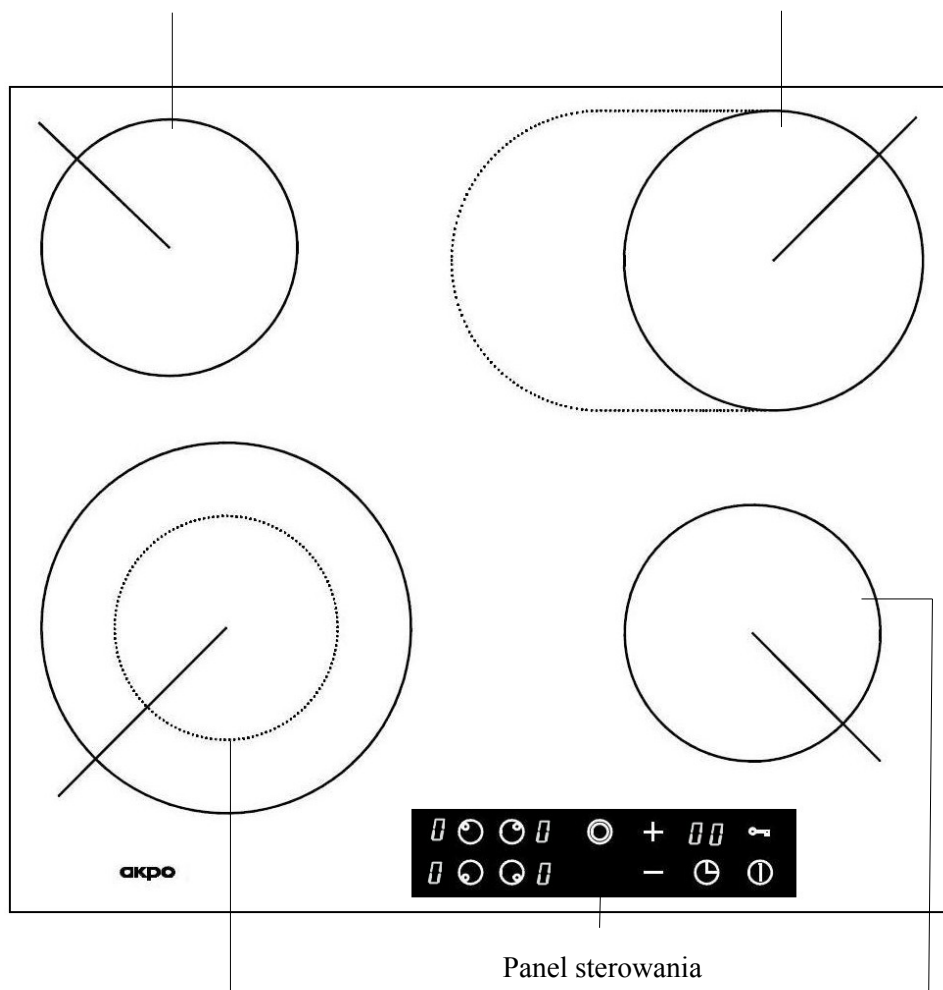

Podwójna strefa grzewcza 2200 W
Ø 130 mm i Ø 215 mm

Pojedyncza strefa grzewcza 1200W
Ø 148 mm

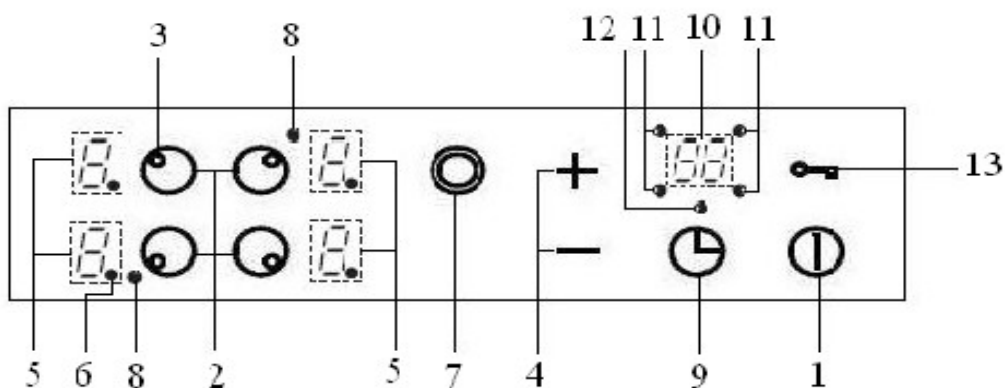

1. Przycisk włącz/wyłącz
2. Przycisk wyboru strefy grzejnej
3. Symbol przyporządkowania położenia strefy grzejnej na kuchennej płycie ceramicznej

4. Przycisk plus (zwiększyć) / przycisk minus (zmniejszyć)
5. Wskaźnik poziomów grzania
6. Lampka kontrolna oznaczająca gotowość do pracy
7. Przycisk włączenia obwodu
8. Lampka kontrolna (włączenie obwodu)
9. Przycisk nastawiający Timer
10. Wyświetlacz programatora zegarowego (timer)
11. Lampka kontrolna przyporządkowująca położenie strefy grzejnej na kuchennej płycie ceramicznej
12. Lampka czasomierza
13. Przycisk blokujący

Obsługa za pomocą przycisków sensorowych

Obsługa płyty ze szkła ceramicznego odbywa się za pomocą przycisków sensorowych Touch Control. Przyciski sensorowe funkcjonują w następujący sposób: czubkiem palca należy krótko dotknąć symbol na powierzchni płyty ceramicznej. Każde prawidłowe uruchomienie zostanie potwierdzone krótkim sygnałem dźwiękowym.

Przycisk włącz/wyłącz (1)

Za pomocą tego przycisku zostaje włączona/wyłączona cała płyta kuchenna. Przycisk ten jest tak jakby głównym włącznikiem.

Przycisk wyboru strefy grzejnej, np. dolna po lewej stronie (2)

Poprzez uruchomienie jednego z dostępnych przycisków wyboru strefy grzejnej zostanie wybrana jedna strefa grzejna, dla której można następnie za pomocą przycisku plus lub przycisku minus ustawić poziom gotowania.

Przycisk plus / przycisk minus (4)

Za pomocą tych przycisków możliwe jest nastawienie mocy gotowania, automatycznego wyłączenia i czasomierza. Przycisk minus zmniejsza nastawione wartości, przycisk plus zwiększa je. Nastawione wartości mogą zostać skasowane poprzez równoczesne naciśnięcie obydwóch przycisków.

Wskaźnik poziomów gotowania (5)

Wskaźnik poziomów gotowania pokazuje wybrany poziom gotowania lub:

H Ciepło pozostałe

A Automatyka przyspieszenia początkowego gotowania

W momencie zaświecenia się lampki oznaczającej gotowość  (6) do pracy, można wybrać strefę grzejną.

Przycisk włączenia obwodu (7)

Dla podłączenia kolejnych obwodów grzejnych.

Przycisk wyboru Timera (9)

Dla zaprogramowania automatycznego wyłączenia lub czasomierza.

Przycisk blokujący (13)

Za pomocą przycisku blokującego można zablokować pozostałe przyciski.

Maksymalny czas grzewczy

Jeżeli jedna ze stref grzewczych nie jest wyłączona i gdy poziom grzania strefy nie zostanie zmieniony strefa ta wyłączy się automatycznie po podanym niżej czasie.

Ustawiony stopień gotowania	Ograniczenie czasu użytkowania (godziny)
1	6
2	6
3	5
4	5
5	4
6	1,5
7	1,5
8	1,5
9	1,5

Wskaźnik ciepła pozostałego

Po wyłączeniu pojedynczej strefy grzewczej, jak i całej płyty kuchennej, nagromadzenie energii cieplnej w strefach jest wskazywane włączeniem wskaźnika **H** (jako „gorąca”) na wyświetlaczu numerycznym odpowiednich stref grzewczych. Nawet po wyłączeniu strefy grzewczej, wskaźnik pozostałej energii cieplnej zgaśnie dopiero po jej ochłodzeniu do ok. 60°C.

Ważne:

- Tak długo, jak wskaźnik rezydualnej energii cieplnej jest włączony, tak długo istnieje ryzyko oparzenia.
- Ryzyko poparzenia istnieje też po zgaśnięciu wskaźnika H, która następuje przy ok. 60°C.
- Jeżeli nastąpi przerwa w dostawie prądu, zgaśnie wskazanie i informacja o nagromadzeniu energii cieplnej w strefie nie będzie dłużej dostępna. Jednocześnie strefa ciągle może być na tyle gorąca (ok.60°C), by poparzyć przy dotknięciu. Można uniknąć poparzenia zawsze zachowując ostrożność w pobliżu płyty kuchennej.

Pozostałe funkcje

W przypadku dłuższego lub jednoczesnego naciśnięcia na jeden, lub więcej przycisków (np. poprzez omyłkowe postawienie garnka na przyciskach sensorowych) nie nastąpi wyłączenie płyty. Symbol  miga i brzmi czasowo ograniczony sygnał dźwiękowy. Po paru sekundach płyta zostanie odłączona. Z przycisków sensorowych należy usunąć wszystkie przedmioty.

Aby skasować symbol,  należy przycisnąć ten sam przycisk lub wyłączyć płytę kuchenną, a następnie włączyć ją.

Włączanie urządzenia

1. **Przycisk włącz/wyłącz** należy, uruchamiać tak długo, aż wskaźnik poziomów gotowania zacznie wskazywać 0. Punkty gotowości migają. Sterowanie jest gotowe do użytku.

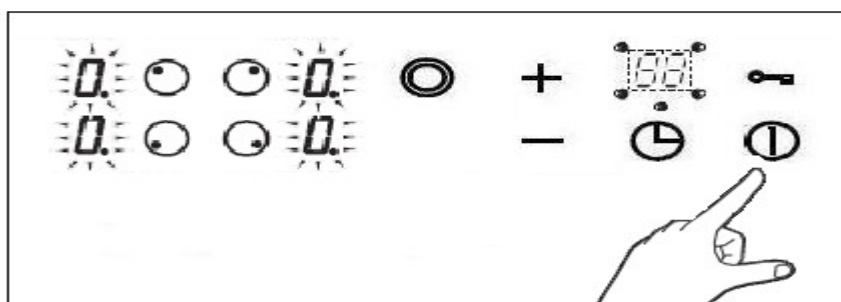

2. Następnie należy uruchomić w przeciągu 10 sekund dany **przycisk wyboru strefy grzejnej** (np. dla dolnej strefy po prawej stronie). Punkt gotowości wybranej strefy grzejnej świeci się.

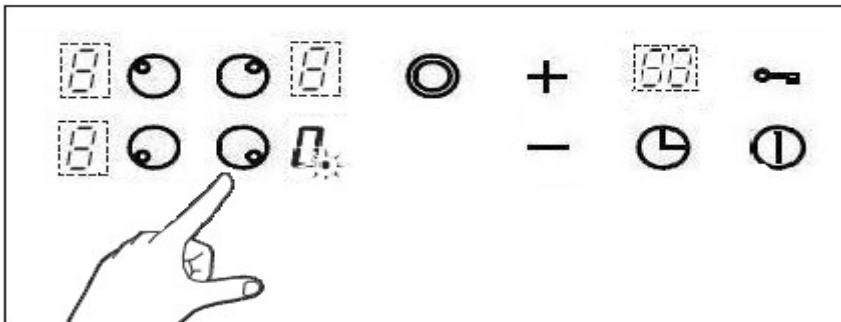

3. Za pomocą **przycisku plus** lub **przycisku minus** należy wybrać dowolny stopień gotowania w ciągu 10 sekund. Naciskając na przycisk plus włączony zostanie poziom gotowania 1, naciskając na przycisk minus włączony zostanie poziom gotowania 9.

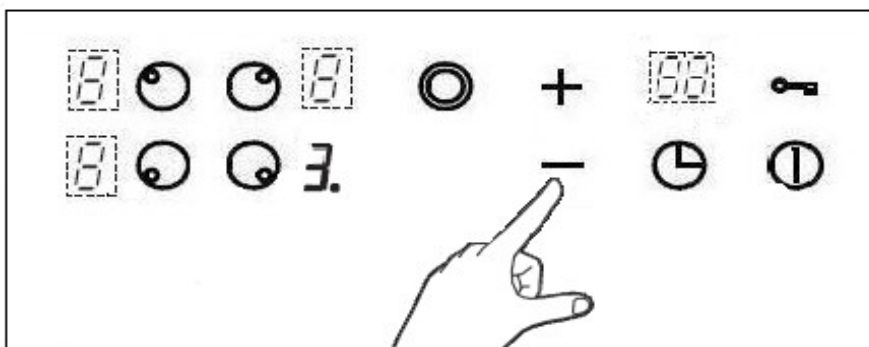

4. Na strefę grzejną należy postawić **garnek z metalu**.



Aby móc jednocześnie gotować na pozostałych strefach grzejnych, należy powtórzyć czynności opisane w punktach od 2 do 4.

Używanie strefy grzewczej podwójnej i pod brytfannę

Używając strefy grzewczej podwójnej i pod brytfannę, można wybrać wielkość strefy grzania przełączając z mniejszej na większą.

Można przełączać pomiędzy dwoma ustawieniami strefy tylko, jeżeli został wcześniej ustawiony poziom grzania na małej strefie grzewczej.

W celu włączenia dodatkowej strefy należy:

1. Nastawić wymagany stopień gotowania 1-9.
2. Przez przyciśnięcie **przycisku włączania obwodu**  włączyć drugi obwód grzewczy. Lampka kontrolna obwodu podwójnego zapali się.
3. Przez ponowne naciśnięcie **przycisku włączania obwodu** zostaje wyłączony zewnętrzny obwód. Lampka kontrolna obwodu podwójnego zgaśnie.

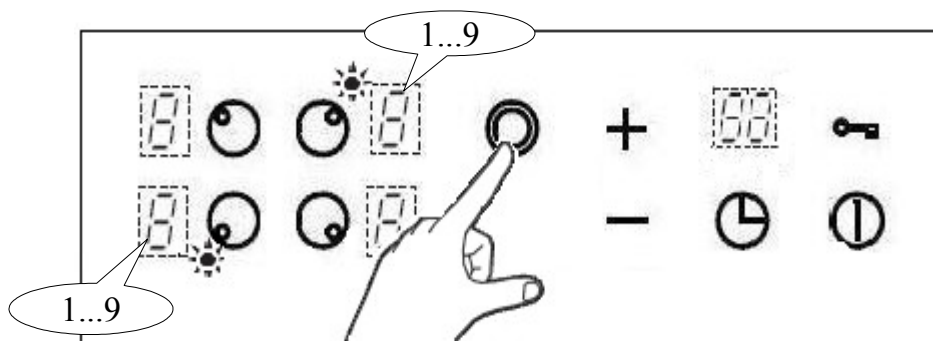

Automatyczne wyłączenie (Timer)

Dzięki automatycznemu wyłączaniu każda włączona strefa grzejna zostanie automatycznie wyłączona po upływie nastawionego czasu. Możliwe jest nastawienie czasu gotowania od 1 do 99 minut.

1. Włączyć płytę kuchenną. Włączyć jedną lub więcej stref grzejnych i wybrać dany poziom gotowania.

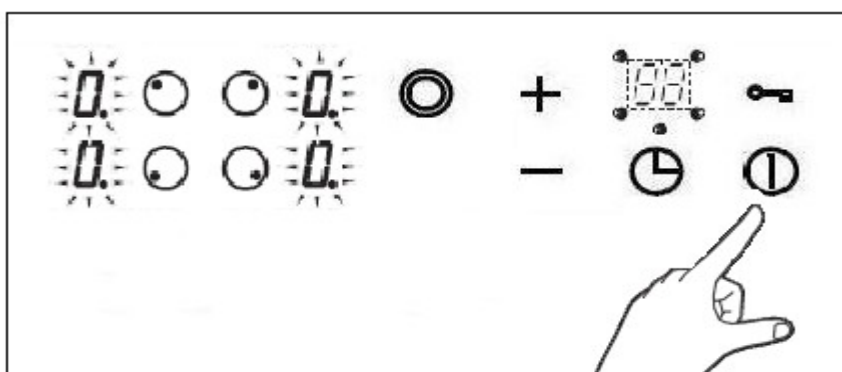

2. Uruchomić **przycisk nastawiający Timer**  Punkt gotowości automatycznego wyłączenia świeci się. Należy ponownie nacisnąć na przycisk nastawiający Timer do momentu, gdy lampka kontrolna Timera dla wybranej płytki grzewczej zacznie migać.

Ważne: lampki kontrolne Timera będą migać jedynie w przypadku, gdy strefy grzejne zostały wcześniej włączone (stopień gotowania jest większy niż 0).

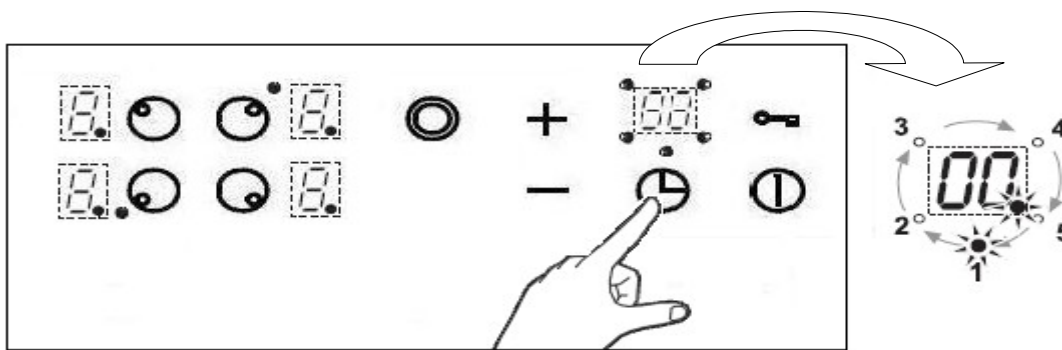

3. Zaraz po tym należy za pomocą **przycisku plus** lub **przycisku minus** ustawić czas gotowania od 1 do 99 minut. W przypadku przycisku plus dane wskazywane są począwszy od 01, w przypadku przycisku minus od 30. Poprzez jednoczesne naciśnięcie przycisku plus i minus skasowane zostanie wcześniejsze ustawienie (00).



4. Aby zaprogramować funkcję automatycznego wyłączenia dla kolejnych stref grzejnych, należy tak długo naciskać na **przycisk nastawiający Timer**  aż lampka kontrolna Timera danej strefy grzejnej zacznie migać. Następnie należy ustawić odpowiedni czas gotowania za pomocą **przycisku plus** lub **przycisku minus**.



5. Po upływie nastawionego czasu, strefa grzejna zostanie automatycznie wyłączona. Zabrzmi też ograniczony czasowo sygnał dźwiękowy, który można przerwać naciskając na dowolny przycisk (z wyjątkiem przycisku włącz/wyłącz).

Wskazówki

- Aby móc sprawdzić, ile nastawionego czasu upłynęło (automatyczne wyłączenie) należy naciskać na **przycisk nastawiający Timer**  do momentu, gdy lampka kontrolna Timera wybranej strefy grzejnej zacznie migać. Nastawione dane mogą zostać wówczas odczytane lub zmienione.
- Przedwczesne skasowanie nastawionej funkcji automatycznego wyłączenia: wybrać daną strefę grzejną (lampka kontrolna Timera miga) i nacisnąć jeden raz jednocześnie na przycisk plus i minus.

Czasomierz (zegar do gotowania jajek)

1. Włączyć płytę kuchenną.
2. Naciskać na **przycisk nastawiający Timer**  do momentu pojawienia się lampki czasomierza nad przyciskiem nastawiającym Timer. Następnie nastawić czas gotowania w minutach naciskając na **przycisk plus** lub **przycisk minus**.
3. Po upływie nastawionego czasu, zabrmi ograniczony czasowo sygnał dźwiękowy, który można przerwać naciskając na dowolny przycisk.



Wskazówka:

- Minutnik można używać również wtedy, gdy płyta ceramiczna nie jest używana do gotowania. Aby zmienić ustawienie, należy włączyć płytę kuchenną, za pomocą przycisku włącz/wyłącz 

Blokowanie i wyłączenie blokady panelu sterowania

Na każdym poziomie w czasie procesu gotowania można włączyć blokadę panelu sterowania, która nie dotyczy czujnika „Włączania/ Wyłączania ”. Chroni to ustawienia gotowania przed niezamierzonymi zmianami, na przykład podczas wycierania panelu.

1. Dotknij czujnika blokady panelu i przytrzymaj przez około 3 sekundy. Lampka kontrolna czujnika blokady zaświeci się. Czujniki sterowania są zablokowane.
2. Aby odblokować czujniki sterowania, ponownie dotknij czujnika blokady panelu i przytrzymaj przez około 3 sekundy. Lampka kontrolna czujnika blokady zgaśnie.

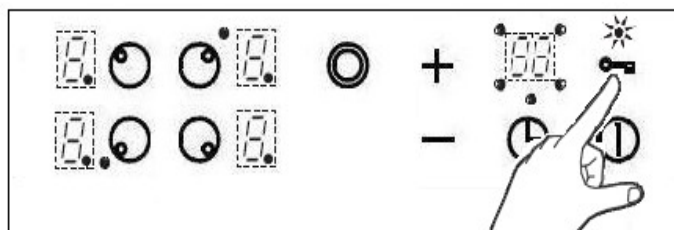

Przyspieszenie początkowego gotowania

W trybie zagotowywania automatycznego, podgrzewanie rozpoczyna się od poziomu 9. Po określonym czasie stopień gotowania zostaje automatycznie zmniejszony i ustawiony na jednym z niższych poziomów (od 1 do 8). Podczas użytkowania funkcji przyspieszenia początkowego gotowania musi zostać wybrany poziom gotowania, na którym gotowanie potrawy będzie kontynuowane po zakończeniu przyspieszenia początkowego gotowania. Funkcja przyspieszenia początkowego gotowania nadaje się do gotowania potraw, które stawia się do gotowania w stanie zimnym, które można podgrzać przy użyciu dużej mocy i których nie musi się później stale obserwować po powrocie do gotowania na niższym stopniu (np. gotowanie mięsa na zupę).

1. Należy włączyć daną strefę grzejną. Punkt gotowości wybranej strefy grzejnej musi się świecić. W tym celu należy ewentualnie uruchomić **przycisk wyboru strefy grzejnej**, (np. dolna po lewej stronie).

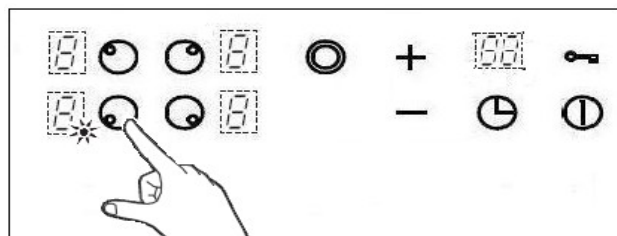

2. Ustawić poziom gotowania 9. Powtórne naciśnięcie na **przycisk plus** aktywuje funkcję przyspieszenia początkowego gotowania. Wskaźnik poziomów grzania wskazuje na przemian A i 9.

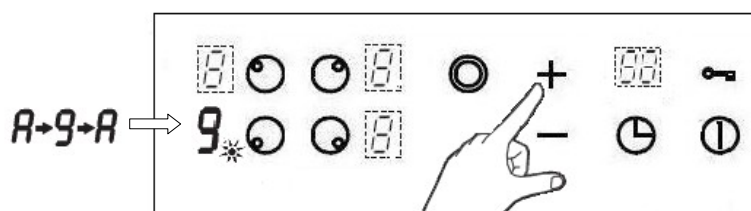

3. Następnie za pomocą **przycisku minus** należy wybrać odpowiedni niższy stopień gotowania od 1 do 8. Litera A i wybrany stopień gotowania migają na przemian.

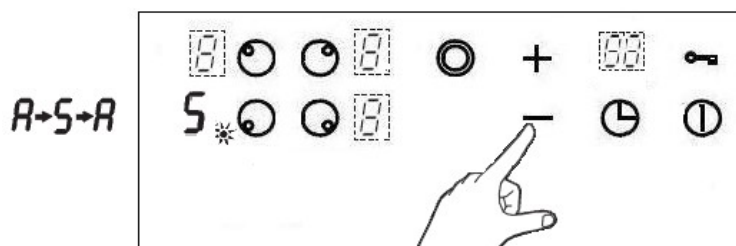

4. Funkcja przyspieszenia początkowego gotowania przebiega według zaprogramowania. Po upływie określonego czasu (patrz tabelka) gotowanie kontynuowane będzie na wcześniej nastawionym niższym stopniu dalszego gotowania.

Ustawiony stopień gotowania	Przyspieszenie początkowego gotowania (min:sek)
1	1:00
2	3:00
3	4:50
4	6:30
5	8:30
6	2:30
7	3:30
8	4:30
9	-:-

Wskazówki

- W trakcie używania funkcji przyspieszenia początkowego gotowania możliwe jest zwiększenie stopnia dalszego gotowania, za pomocą przycisku plus. Naciśnięcie przycisku minus powoduje wyłączenie tej funkcji.
- Jeżeli po aktywacji funkcji przyspieszenia początkowego gotowania zostanie wybrany stopień gotowania 9 i nie zostanie wybrany żaden niższy stopień gotowania, to po 10 sekundach funkcja ta zostanie automatycznie wyłączona i stopień gotowania pozostanie na poziomie 9.

4. UŻYWANIE ODPOWIEDNICH NACZYŃ

Aby zapewnić maksymalną wydajność i bezpieczeństwo należy używać garnków o rozmiarach zalecanych dla poszczególnych stref grzewczych.

- Używać garnków o pojemności stosownej do ilości gotowanej potrawy, tak aby się nie przelewała i nie powodowała niepotrzebnego czyszczenia.
- Garnki należy ustawiać centralnie na strefach grzewczych. Przenosząc garnki z jednego palnika na inny, należy zawsze je podnosić, a nie przesuwać.
- Należy używać garnków stalowych lub szklanych żaroodpornych.
- Nie używać garnków z dnem wklęsłym ani wypukłym.
- Największą wydajność osiąga, się używając, garnków o średnicy odpowiadającej rozmiarowi elementu grzejnego.

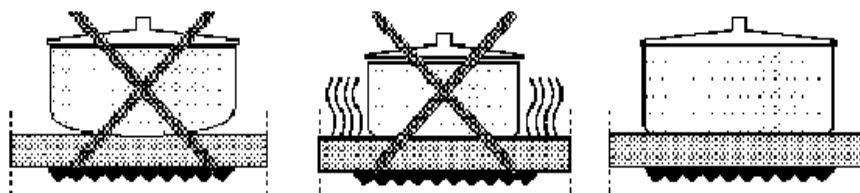

5. CZYSZCZENIE



- Przed czyszczeniem należy wyłączyć zasilanie płyty.
- Upewnić się, że płyta dostatecznie ostygła.
- Do czyszczenia płyty nie używać urządzeń na parę ani z rozpylaczem.

Powierzchnie zewnętrzne

- Do czyszczenia płyty z zewnątrz należy używać wilgotnej ściereczki i niewielkiej ilości płynu do mycia naczyń.
- Nie używać żadnych ostrych przyrządów, gruboziarnistych rysujących powierzchnię środków czyszczących, ani detergentów.
- Po czyszczeniu płytę należy wypolerować do sucha czystą ściereczką tak aby na powierzchni płyty nie pozostały żadne ślady po płynie do mycia naczyń.
- Do czyszczenia płyty z resztek żywności i uporczywych plam można użyć skrobaka do ceramicznych płyt grzejnych (do nabycia w specjalistycznych sklepach).

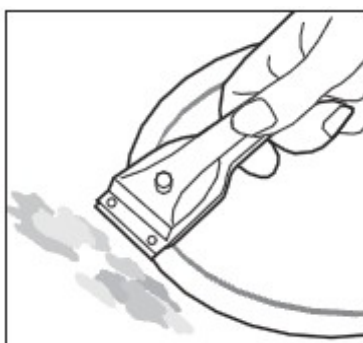

- Przypalony cukier i stopione tworzywa sztuczne należy usunąć jeszcze w gorącym stanie.
- Ziarenka piasku, które ewentualnie mogą spaść na płytę kuchenną podczas obierania ziemniaków lub mycia sałaty, mogą porysować powierzchnię przy przesuwaniu garnków. Dlatego należy zwracać uwagę na to, by na płycie nie pozostawiać ziarenek piasku.

6. ROZWIĄZYWANIE PROBLEMÓW



Amatorskie naprawy urządzenia są niebezpieczne, ponieważ istnieje niebezpieczeństwo porażenia prądem lub zwarcia. Aby uniknąć szkód na zdrowiu i szkód w sprzęcie, należy ich zaniechać. Dlatego wszelkiego rodzaju prace należy pozostawić do wykonania specjalistom np. serwisowi technicznemu obsługi klienta.

Co robić w razie problemów?

Wyłączenie kuchenki jest niemożliwe.

- Element elektroniczny jest zepsuty. Wyłączyć bezpiecznik i wezwać dział obsługi klienta.

Płyta grzewcza nie nagrzewa się.

- Usterka płyty grzewczej. Należy wezwać dział obsługi klienta.
- Wewnętrzny obwód danej strefy grzewczej wieloobwodowej jest uszkodzony.

W żadnym wypadku nie wolno używać funkcjonującego jeszcze zewnętrznego obwodu. Wezwać dział obsługi klienta.

Z płyty kuchennej dochodzą dźwięki (np. terkot, chrupanie), lub podczas włączania powierzchni do gotowania słychać brzęczenie.

- Dźwięki te są uwarunkowane technicznie i nie mają wpływu na jakość i funkcjonowanie urządzenia.

Wskaźnik-LED dla stopni gotowania lub wskaźnik ciepła pozostałego H nie świecą się lub świecą się częściowo.

- Wskaźnik- LED jest uszkodzony. Należy wezwać dział obsługi klienta.

Istnieje niebezpieczeństwo poparzenia, gdyż system ostrzegania przed wysoką temperaturą nie funkcjonuje.

Płyta kuchenna ma rysy lub pęknięcia?

- W razie pęknięcia, odprysków, rys, lub innych uszkodzeń powierzchni ceramicznej, istnieje niebezpieczeństwo porażenia prądem elektrycznym. Urządzenie natychmiast wyłączyć. Należy niezwłocznie wyłączyć bezpiecznik w gospodarstwie domowym i powiadomić serwis obsługi klienta.

Bezpieczniki wysadzane są wielokrotnie?

- Proszę wezwać serwis techniczny obsługi klienta lub elektryka!

UWAGA:

Prosimy zachować dowód zakupu wraz z podstemplowaną kartą gwarancyjną w celu ewentualnej reklamacji. Bez tych dokumentów gwarancja jest nieważna.

Producent zrzeka się odpowiedzialności za uszkodzenia i obrażenia powstałe wskutek montażu i użytkowania niezgodnego z instrukcją obsługi zawartą w powyższym tekście.

WARUNKI GWARANCJI

1. PPH AKPO udziela gwarancji na sprawne działanie urządzenia.
2. Warunkiem uznania gwarancji jest okazanie przez Nabywcę oryginalnego dowodu zakupu.
3. Gwarancja obowiązuje wyłącznie na terenie Rzeczypospolitej Polskiej.
4. Stwierdzone w okresie gwarancji wady lub uszkodzenia sprzętu, zostaną bezpłatnie usunięte w terminie:
 - 14 dni roboczych od daty dostarczenia sprzętu do punktu serwisowego przez Nabywcę towaru
 - 21 dni roboczych od daty zgłoszenia reklamacji, gdy uszkodzenie zostało zgłoszone telefonicznie na ogólnopolski numer serwisowy
 - 30 dni roboczych od daty zgłoszenia reklamacji przez sklep, w którym dokonano zakupu lub w przypadku, gdy naprawa wymaga importu części zamiennych.
4. Okres gwarancji dla użytkownika wynosi 24 miesiące od daty sprzedaży odnotowanej w karcie gwarancyjnej przez sprzedawcę. Data zakupu musi być potwierdzona pieczęcią punktu sprzedaży detalicznej oraz podpisem sprzedawcy.
5. Nabywcy w okresie gwarancji przysługuje prawo wymiany sprzętu na nowy w przypadku niemożności dokonania naprawy. Warunkiem koniecznym do wymiany sprzętu jest przedłożenie ważnej karty gwarancyjnej, na której odnotowane są przez serwisanta wcześniej dokonane naprawy. Wymiany sprzętu na wolny od wad dokonuje sklep, w którym dokonano zakupu sprzętu.
6. Gwarant ma prawo odmówić wymiany sprzętu, o której mowa w punkcie 5 w przypadku stwierdzenia jakichkolwiek uszkodzeń mechanicznych lub chemicznych świadczących o nieprawidłowym użytkowaniu bądź konserwacji urządzenia.
7. Gwarancja nie obejmuje :
 - uprawnień do żądania wykonania czynności, za które zgodnie z instrukcją obsługi odpowiedzialny jest użytkownik, w tym: instalacji i podłączenia urządzeń, konserwacji, wymiany filtrów węglowych, wymiany żarówek oraz regulacji urządzeń,
 - usterek powstałych na skutek nieprawidłowego użytkowania sprzętu, niedbalstwa, a także uszkodzeń powstałych przez dostanie się zanieczyszczeń lub ciał obcych do środka urządzenia,
 - uszkodzeń mechanicznych, termicznych i chemicznych oraz powstałych w wyniku działania sił zewnętrznych (skoki napięcia, wyładowania atmosferyczne)
 - elementów ze szkła, plastiku oraz wszelkiego rodzaju przebarwień, odprysków i wgnieceń.
8. Nabywca traci prawa gwarancyjne w przypadku:
 - samowolnych napraw i zmian konstrukcyjnych dokonanych przez osoby nie upoważnione,
 - niewłaściwej lub niezgodnej z instrukcją instalacji lub eksploatacji urządzenia.
9. Sprzęt przeznaczony jest co do zasady do eksploatacji w warunkach indywidualnego gospodarstwa domowego. Okres gwarancji na sprzęt wykorzystywany do celów zarobkowych ulega skróceniu do 6 miesięcy.
10. Okres gwarancji przedłuża się o czas trwania naprawy.
11. Nabywca zobowiązany jest zachować nieuszkodzone opakowanie fabryczne wraz z wypełnieniem. W szczególnych przypadkach konieczne jest odesłanie sprzętu do producenta. Za uszkodzenia mechaniczne powstałe na skutek nieodpowiedniego zapakowania sprzętu na czas transportu Gwarant nie ponosi odpowiedzialności.
12. W przypadku oczywistej bezzasadności zgłoszenia reklamacyjnego, w szczególności, gdy nie wystąpiła wada sprzętu lub zaistniały okoliczności wyłączające odpowiedzialność Gwaranta, Gwarant odmawia dokonania naprawy/wymiany sprzętu w ramach udzielonej Gwarancji, przedstawiając jednocześnie Nabywcy uzasadnienie zajętogo stanowiska. W takiej sytuacji użytkownikowi służy prawo do dokonania naprawy za odpłatnością stosowną do wykonywanych czynności.
13. Gwarancja niniejsza nie wyłącza, nie ogranicza, ani nie zawiesza uprawnień kupującego wynikających z niezgodności towaru z umową.
14. W sprawach nieuregulowanych warunkami niniejszej karty gwarancyjnej, zastosowanie mają odpowiednie przepisy Kodeksu Cywilnego.